

# CREUSER UNE TRANCHEE DE 5M DE LONG

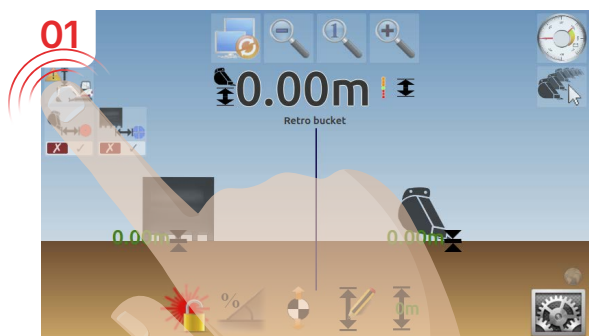

01 Cliquez sur l'icône « Afficher/Cacher l'éloignement » à gauche de l'écran

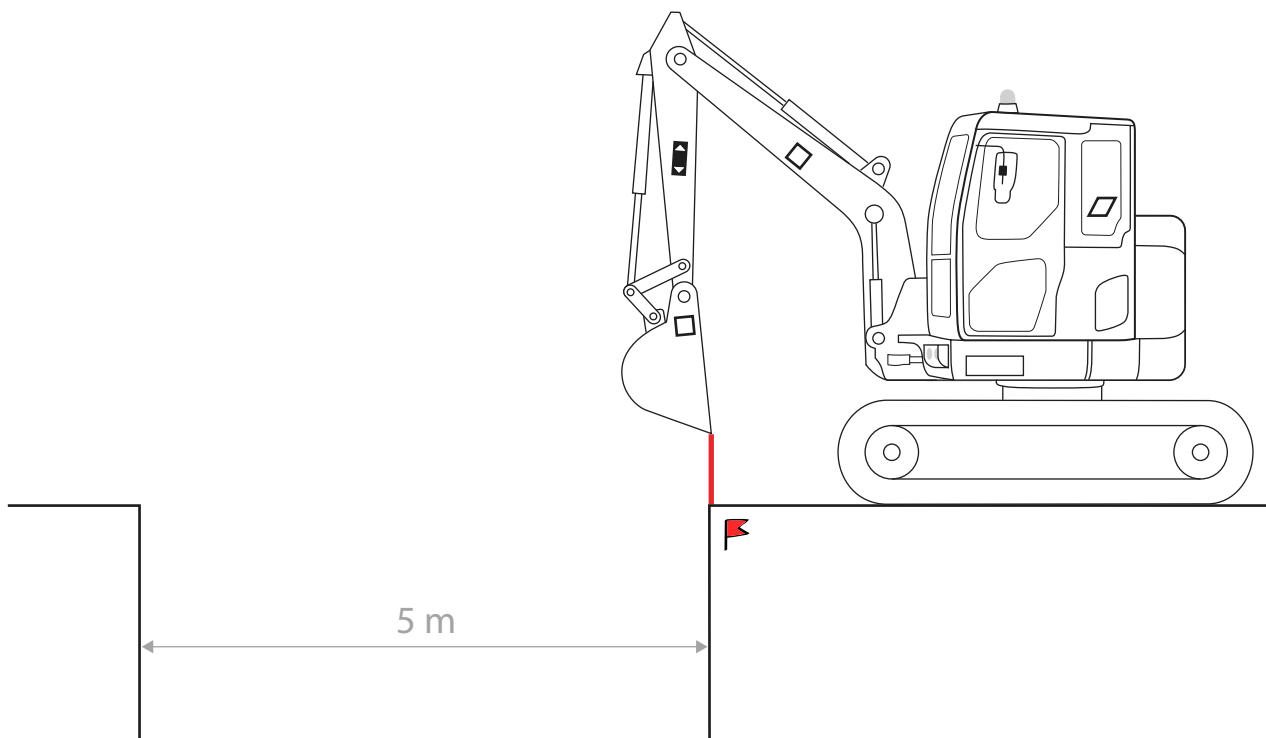
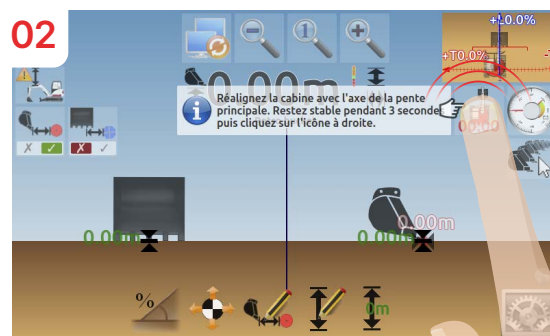

02 Alignez votre cabine le long de la tranchée puis cliquez sur l'icône d'alignement.

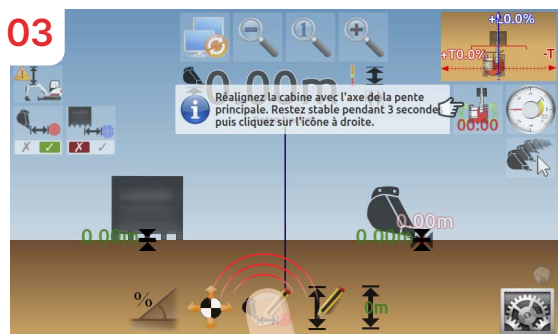

03 Posez la pointe du godet sur le point de référence et cliquez sur « Editer la mesure d'éloignement »

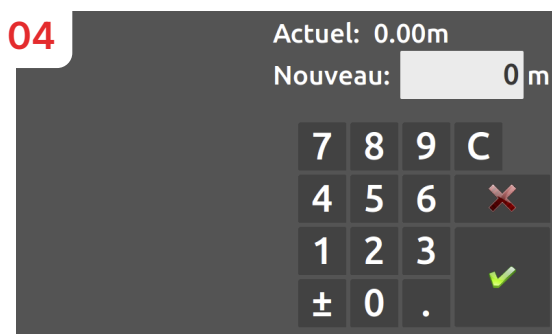

04 Saisissez la valeur « 0 »

# CREUSER UNE TRANCHÉE DE 5M DE LONG

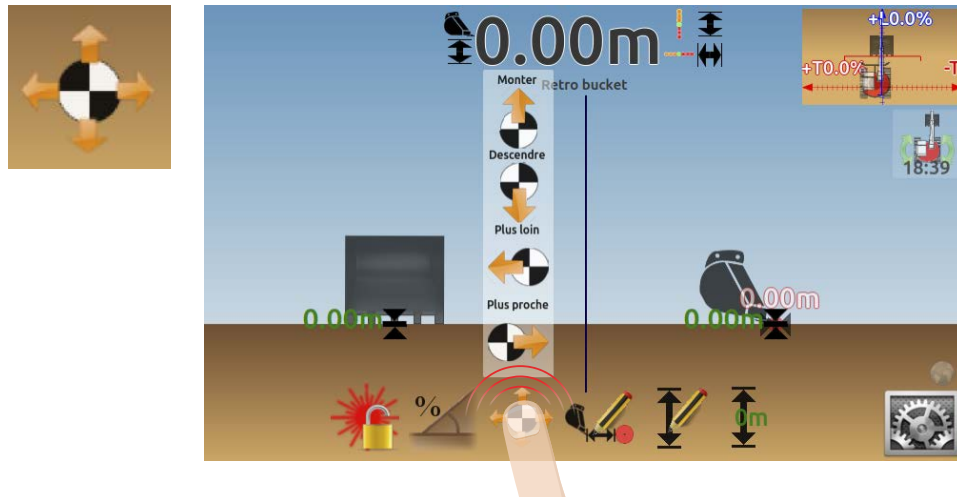

Cas 1: Tranchée après le point de référence.

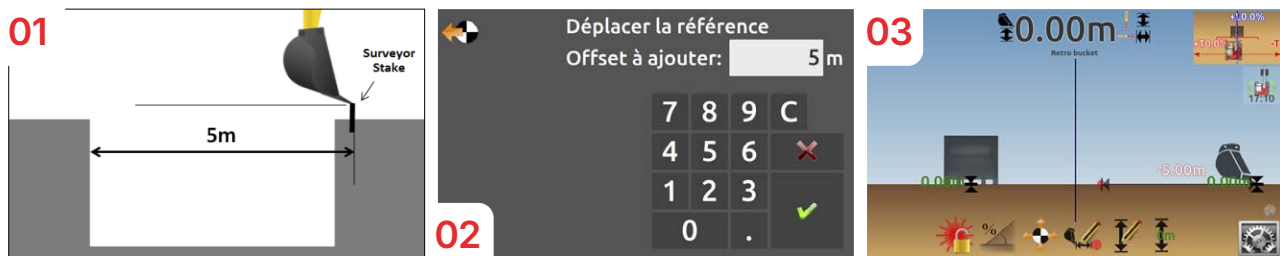

Cas 2: Tranchée devant le point de référence.

